

Sp

Note / Notes / Notes / Anmerkungen / Notas/Примечания

H	L	P	Sp
Altezza	Larghezza	Profondità	Spessore
Height	Width	Depth	Thickness
Hauteur	Largeur	Profondeur	Epaisseur
Höhe	Breite	Tiefe	Stärke
Altura	Ancho	Profundidad	Espesor
Высота	Ширина	Глубина	Толщина

Oltre agli elementi qui rappresentati, sono disponibili elementi comuni a tutti i modelli (cappe, frigoriferi, accessori, ecc.) descritti in altri cataloghi consultabili presso i nostri Rivenditori. The special units that are illustrated here are the ones for easier access in addition to those standard ones currently available. Les éléments ici illustrés sont ceux spécifiques pour un accès facilité qui sont en addition à tous les autres déjà disponibles en standard. Diese Elemente sind spezifisch für den erleichterten Zutritt als Zugabe aller anderen Elemente, die normalerweise verfügbar sind. Los elementos aquí representados son aquellos específicos para un acceso más fácil además de aquellos ya disponibles y estándar. Элементы, представленные здесь, являются специфическими по своей сути, поскольку они обеспечивают беспрепятственный доступ в дополнение ко всем другим элементам, которые доступны в стандартной комплектации.

Oltre agli elementi qui rappresentati, sono disponibili elementi comuni a tutti i modelli (cappe, frigoriferi, accessori, ecc.) descritti in altri cataloghi consultabili presso i nostri Rivenditori. As well as the items illustrated here, items common to all models (hoods, refrigerators, accessories, etc.) are also available. They are described in other catalogues that can be consulted at our Dealerships. Outre les éléments illustrés sont disponibles des éléments communs à tous les modèles (hottes, réfrigérateurs, accessoires, etc.) décrits dans d'autres catalogues consultables chez nos Revendeurs. Außer der hier dargestellten Elemente sind auch Standardelemente für alle Modelle verfügbar (Dunstabzüge, Kühlschränke, Zubehör...), deren Beschreibung Sie in anderen Katalogen bei unseren Händlern finden können. Además de los elementos indicados, hay elementos comunes para todos los modelos (campanas, refrigeradores, accesorios, etc.) que se pueden encontrar en otros catálogos disponibles en nuestras tiendas de distribución. Кроме представленных здесь элементов, доступны также элементы, общие для всех моделей (вытяжки, холодильники, аксессуары и т.д.), представленные в других каталогах, с которыми вы можете ознакомиться у розничных продавцов нашей торговой сети.

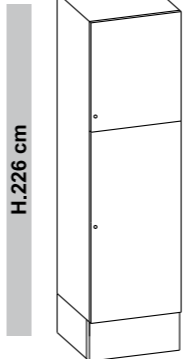

L 45-60 / P 56,3 cm

Armadio con maniglia inferiore centrata (solo per anta 1268 inferiore)
Larder unit with centred bottom handle (only for bottom door 1268)
Armoire avec poignée inférieure centrée (seulement pour porte inférieure 1268)
Hochschrank mit unterem zentralem Griff (nur f/unt. Tür 1268)
Armario con tirador inferior centrado (solo para puerta 1268 inferior)
Шкаф с ручкой, расположенной в центре снизу (только с нижней створкой 1268)

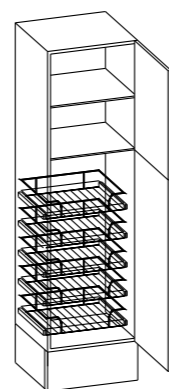

L 45-60 / P 56,3 cm

Armadio predisposto per 5 cestelli con maniglia inferiore centrata
Larder unit to fit 5 baskets with centred bottom handle
Armoire prédisposée pour 5 paniers avec poignée inférieure centrée
Hochschrank geeignet für 5 Auszüge mit unterem zentralem Griff
Armario con tirador inferior centrado (solo para puerta 1268 inferior)
Шкаф для 5 корзин с ручкой, расположенной в центре снизу

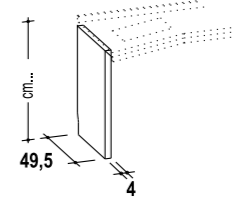

Sostegno laterale/angolare per piano Side/corner support for worktop Support latéral/d'angle pour plan de travail Seitenhalterung/winkel für Arbeitsplatte Apoyo lateral/angular para encimera Боковая/угловая опора для столешницы

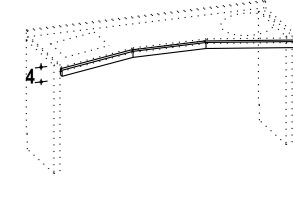

Profilo sottopiano in alluminio Aluminium undertop profile Profil aluminium dessous plan de travail Aluminiumprofil unter Arbeitsplatte Perfil de aluminio bajo encimera Профиль под столешницей из алюминия

H.73-103 cm

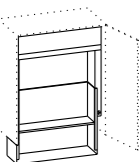

L 60 / P 34 cm

Saliscendi motorizzati con ripiani per pensili Motorised shelving for wall units Elevateur intérieur motorisé pour hauts à 2 portes Element mit Hebe-/Senkmechanismus für Oberschränke Estantes con mecanismo de deslizamiento vertical motorizado para muebles altos con 2 puertas Автоматизированная система перемещения вверх-вниз с полками для навесных шкафов

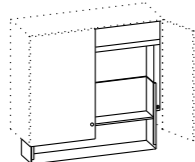

L 90 / P 34 cm

Saliscendi motorizzati con ripiani per pensili 2 ante Motorised shelving for wall units with 2 doors Elevateur intérieur motorisé pour hauts à 2 portes Element mit Hebe-/Senkmechanismus für Oberschränke mit 2 Türen Estantes con mecanismo de deslizamiento vertical motorizado para muebles altos con 2 puertas Автоматизированная система перемещения вверх-вниз с полками для навесных шкафов



L 60 / P 34 cm

Saliscendi motorizzati con ripiani per scolapiatti Motorised shelving for drainer unit Elevateur intérieur motorisé pour égouttoir Element mit Hebe-/Senkmechanismus für Geschirrabtropfelement Estantes con mecanismo de deslizamiento vertical motorizado para escurrer platos Автоматизированная система перемещения вверх-вниз с полками для сушки

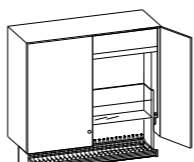

L 90 / P 34 cm

Saliscendi motorizzati con ripiani per scolapiatti 2 ante Motorised shelving for drainer unit with 2 doors Elevateur intérieur motorisé pour égouttoir avec 2 portes Element mit Hebe-/Senkmechanismus für Geschirrabtropfelement mit 2 Türen Estantes con mecanismo de deslizamiento vertical motorizado para escurrer platos con 2 puertas Автоматизированная система перемещения вверх-вниз с полками для 2-створчатой сушки

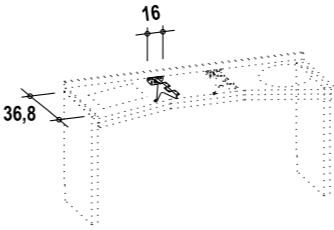

Mensola di sostegno per piano Support shelf for worktop Console de support pour plan de travail Stützkonsole für Arbeitsplatte Soporte de apoyo para encimera Опорная полка для столешницы

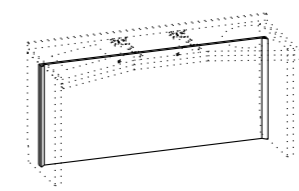

Pannello sottopiano sp.1,8 cm Undertop panel 1h.1,8 cm Panneau sous plan ep.1,8 cm Unterbau-Panel St.1,8 cm Panel bajo encimera es.1,8 cm Панель под столешницей To.1,8 cm

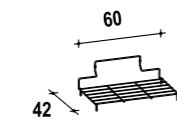

Griglia ribaltabile dritta Rectangular-shaped flap grid Grille à abattant rectangulaire Klappbarer gerader Rost Rejilla proyectante lineal Прямая откидная решетка

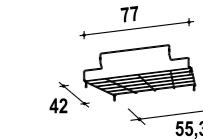

Griglia ribaltabile inclinata per piano sagomato Angle-shaped flap grid for modelled worktop Grille à abattant de forme inclinée pour plan de travail façonné Klappbarer an die Arbeitsplattenform angepasster Rost Rejilla proyectante inclinada para encimera modelada Наклонная откидная решетка для фигурной столешницы

H.73-103 cm

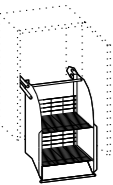

L 45-60 / P 34 cm

Saliscendi manuale con ripiani Manually operated shelving Elevateur intérieur manuel Manueiler Hebe-/Senkmechanismus mit Böden Estantes con mecanismo de deslizamiento vertical manual Система перемещения вверх-вниз с полками, управляемая вручную

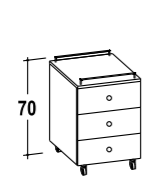

L 45 / P 55,4 cm

Base cassetiera con ruote Drawers base unit with wheels Bas à tiroirs sur roulettes Rollerterschrank mit Schubladen Cajonera con ruedas Основание комода на колесиках

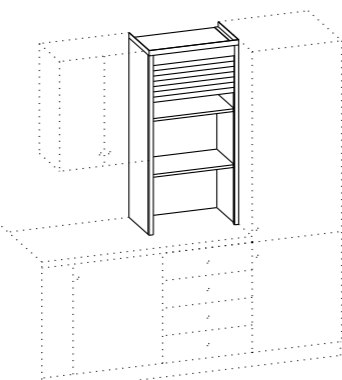

L 60 / P 34 cm

Mobile con serrandina Unit with roll up door Element avec porte à rideau Schrank mit Rolladentfront Mueble con con puerta de persiana Шкафик с опускаемой дверцей

H.153,2 cm

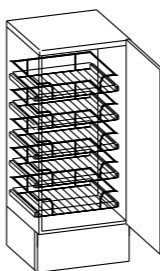

L 45-60 / P 56,3 cm

Armadio basso predisposto per 5 cestelli con maniglia centrata Medium height larder unit to fit 5 baskets with centred handle Armoire hauteur moyenne prédisposée pour 5 paniers avec poignée centrée Demischrank, geeignet für 5 Körbe mit zentralem Griff Armario bajo para 5 cestos con tirador centrado Низкий шкаф для 5 корзин с ручкой, расположенной в центре

H.153,2 cm

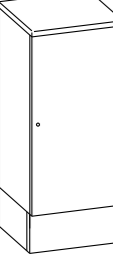

L 45-60 / P 56,3 cm

Armadio basso con maniglia centrata Medium height larder unit with centred handle Armoire hauteur moyenne avec poignée centrée Demischrank mit zentralem Griff Armario altura mediana con tirador centrado Низкий шкаф с ручкой, расположенной в центре

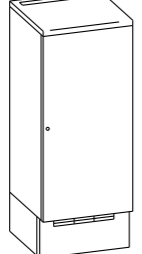

L 60 / P 56,3 cm

Colonna bassa per frigo con maniglia centrata Medium height housing unit for fridge with centred handle Colonne haut. moyenne p/frigo avec porte au poignée centrée Demischrank für Kühlschrank mit zentralem Griff Columna altura mediana para refrigerador con tirador centrado Низкий шкаф-пенал для холодильника с ручкой, расположенной в центре

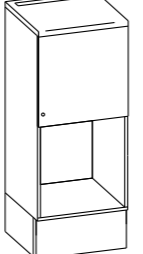

L 60 / P 56,3 cm

Colonna bassa per forno con anta superiore Medium height housing unit for oven with top door Colonne haut. moyenne p/four avec porte au dessus du four Demischrank für Einbaugerät mit Tür oben Columna altura medianapara horno con puerta superior Низкий шкаф-пенал для духового шкафа с верхней створкой

H.226 cm

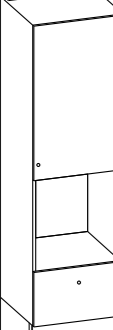

L 60 / P 56,3 cm

Colonna per forno con anta superiore h. 102,8 e cestello tall housing unit for oven with top door h. 102,8 and basket Colonne pour four avec porte supérieure h. 102,8 et panier coulissant Hochschrank für Einbaugerät mit Tür oben, H. 102,8 cm und Auszug Columna para horno con puerta superior h. 102,8 y cesto Шкаф-пенал для духового шкафа с верхней створкой в. 102,8 и коромом

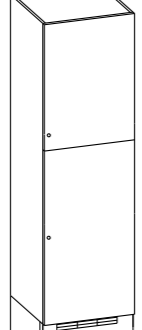

L 60 / P 56,3 cm

Colonna per frigo con maniglia inferiore centrata (solo anta 1268 inferiore) Tall fridge housing unit with centred bottom handle (only bottom door 1268) Colonne pour réfrigér. avec poignée infér. centrée (seul. p. porte inf. 1268) Hochschrank für Einbaugerät m/unterem zentralem Griff (nur f/unt. Tür 1268) Columna para refrigerador con tirador inferior centrado (solo puerta 1268 inferior) Шкаф-пенал для холодильника с ручкой, расположенной в центре снизу (только с нижней створкой 1268)

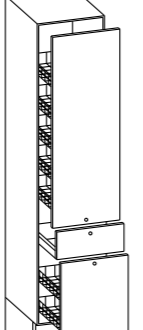

L 45 / P 56,3 cm

Armadio con 2 cestelli estraibili e cassetto Larder unit with 2 pull-out baskets and drawer Armoire avec 2 paniers coulissants et tiroir Hochschrank mit 2 Auszügen und Schublade Armario con 2 cestos extraíbles y cajón Шкаф с 2 выдвижными коромбами и ящиком

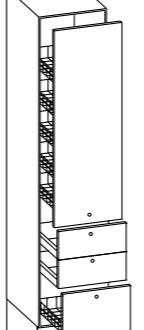

L 45 / P 56,3 cm

Armadio con 2 cestelli estraibili e 2 cassette Larder unit with 2 pull-out baskets and 2 drawers Armoire avec 2 paniers coulissants et 2 tiroirs Hochschrank mit 2 Auszügen und 2 Schubladen Armario con 2 cestos extraíbles y 2 cajones Шкаф с 2 блоками выдвижных корзин и 2 ящиками

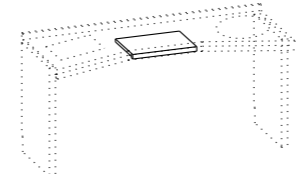

L 60

Tagliere per piano Chopping board for worktop Planche à découper pour plan de travail Schneidbrett für Arbeitsplatte Tabla para encimera Разделочная доска для столешницы



L 45-60

Basamento per elettrodomestici per zoccolo h. 26 cm Base for electrical appliances for plinth h. 26 cm Piétement pour électroménagers pour socle h. 26 cm Basis für Haushaltgeräte für Sockelleiste H. 26 cm Base para electrodomésticos para rodapié h. 26 cm Основание для электробытовых приборов для плинтуса в. 26 см

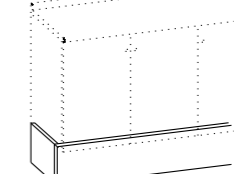

Zoccolo alto 26 cm Plinth height 26 cm Socle hauteur 26 cm Höhe Sockelleiste 26 cm Rodapié altura 26 cm Плинтус высотой 26 см

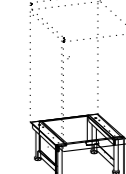

L 45-60 / P 56,3 cm

Zoccolo con cestello estraibile h. 26 cm Plinth with pull-out basket h. 26 cm Socle avec panier coulissant h. 26 cm Sockelleiste mit Auszug H. 26 cm Rodapié con cesto extraíble h. 26 cm Плинтус с выдвижным коромом в. 26 см

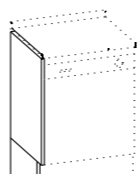

Fianco laterale per elettrodomestico per zoccolo h. 26 cm Side panel for electrical appliances for plinth h. 26 cm Côté latéral pour électroménagers pour socles h. 26 cm Seitenpanel für Haushaltgeräte Haushaltsgeräte mit Sockelleiste H.26 cm Panel lateral para electrodomésticos para rodapié h.26 cm Боковина для электробытового прибора для плинтуса в. 26 см



Kit prolunga pulsante per saliscendi motorizzati Button extension kit for shelving system Kit rallonge bouton pour elevateur intérieur Verlängerungskit mit Schalter für Hebe-/Senkmechanismus Kit de extensión de pulsador para mecanismo de movimiento vertical Комплект удлинителей на кнопку для системы перемещения вверх-вниз